

SIRIUS HRI

High pressure discharge lamps designed to provide brilliant light effects.



Druh použití

- not relevant
- Club & Disco
- Stage & Theatre
- not relevant
- Architecture & Architainment

Vlastnosti produktu

- Lightweight and compact reflector lamps with ECG
- High luminance through very short arc and high pressure
- Produces brilliant light effects
- Stable light output over the entire lifetime
- Larga vida útil
- Easy lamp replacement
- Approved by leading moving lighting fixture companies



Technický list řady výrobků

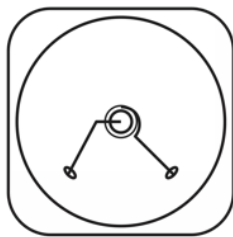
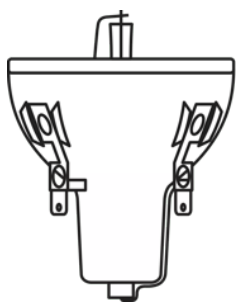

SIRIUS HRI 100W

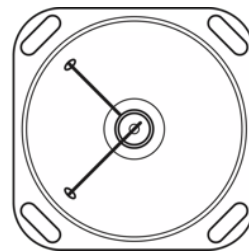
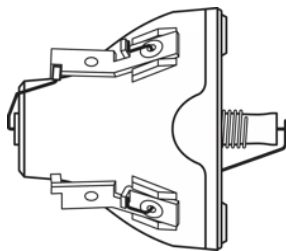

SIRIUS HRI 132W

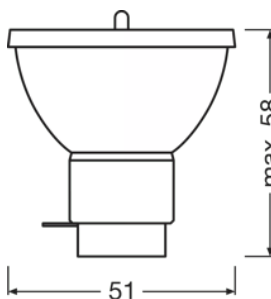
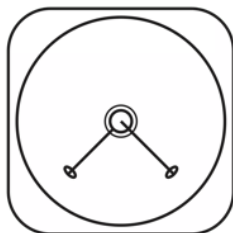
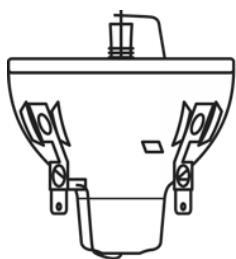

SIRIUS HRI 132W

SIRIUS HRI 251W

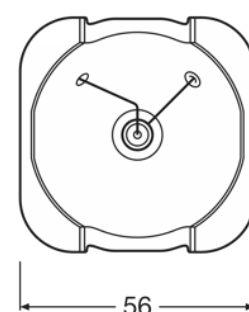
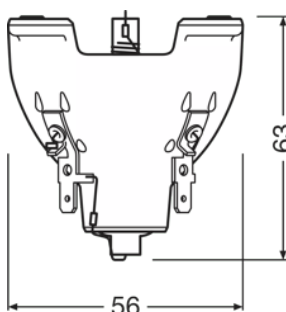
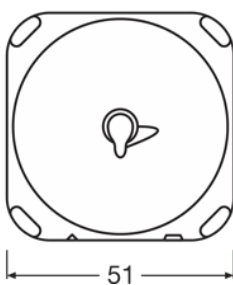
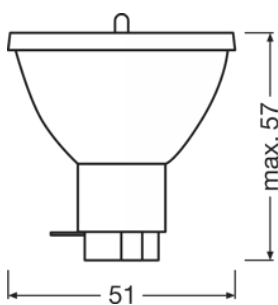

SIRIUS HRI 295 W

SIRIUS HRI 330W

Technický list řady výrobků

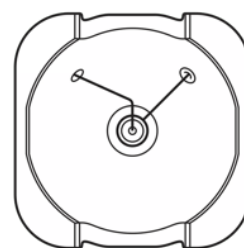
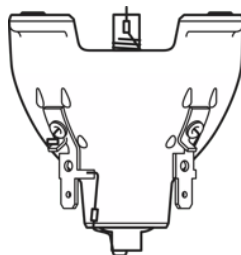
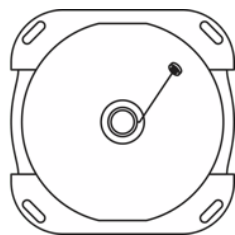
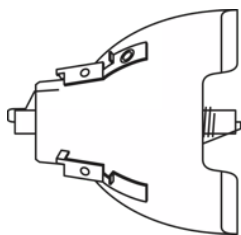

SIRIUS HRI 330W

SIRIUS HRI 330W

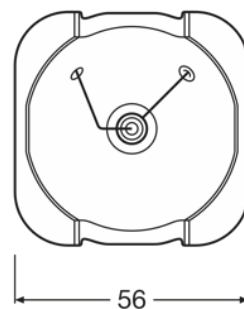
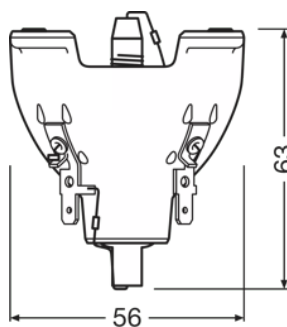
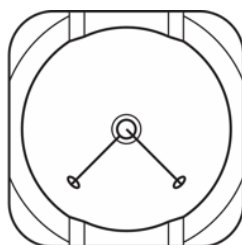
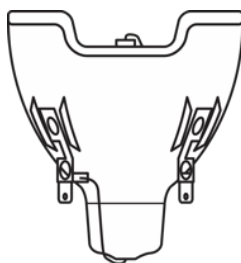

SIRIUS HRI 330W X8

Sirius HRI 330W XL

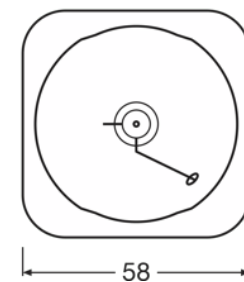
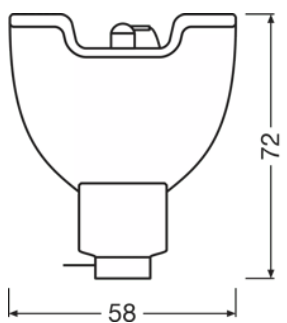
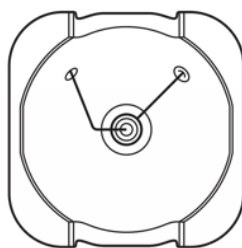
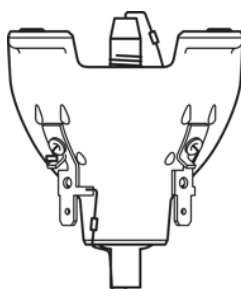

Sirius HRI 330W XL

SIRIUS HRI 371W

Technický list řady výrobků

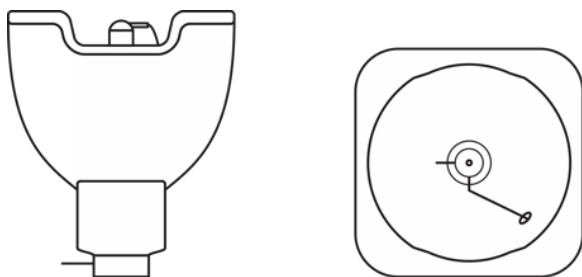

SIRIUS HRI 371W

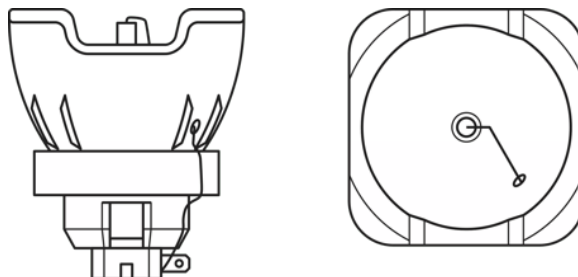

SIRIUS HRI 440W

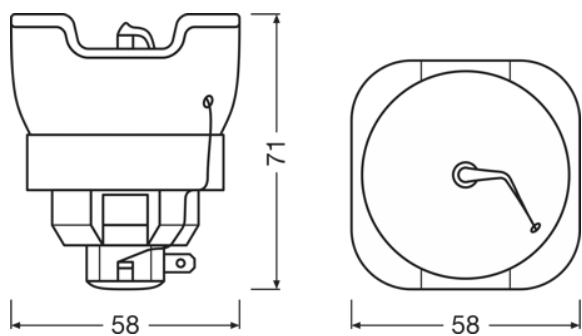

SIRIUS HRI 580 F

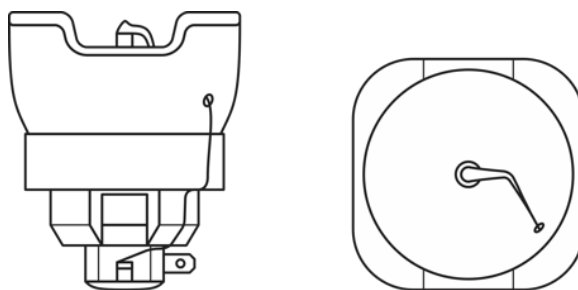

SIRIUS HRI 580 F

Technický list řady výrobků

Technické údaje

Popis výrobku	Informace o produktu	Parametry	Fotometrické údaje	
	Category	Jmenovitý výkon	Světelný tok	Working distance
SIRIUS HRI 100 W	CORE	100 W	3680 lm	30 mm
SIRIUS HRI 132 W SC	CORE	132 W	5150 lm	37.7 mm
SIRIUS HRI 140 W RO	CUSTOMIZED	140 W	5400 lm	37.7 mm
SIRIUS HRI 190 W+	CORE	190 W	8100 lm	34.5 mm
SIRIUS HRI 230 W	CORE	230 W	9500 lm	34.5 mm
SIRIUS HRI 231 W	VALUE	231 W	10800 lm	34.5 mm
SIRIUS HRI 251 W	VALUE	251 W	12000 lm	38 mm
SIRIUS HRI 260 W PRO	PRO	260 W	13500 lm	34.5 mm
SIRIUS HRI 280 W	CORE	280 W	11500 lm	34.5 mm
SIRIUS HRI 280 W RO	CUSTOMIZED	280 W	11500 lm	34.5 mm
SIRIUS HRI 281 W	VALUE	281 W	13000 lm	34.5 mm
SIRIUS HRI 295 W	CORE	295 W	11300 lm	34.5 mm
SIRIUS HRI 462 W	CORE	462 W	24000 lm	41 mm
SIRIUS HRI 310 W	CORE	310 W	15000 lm	36.5 mm
SIRIUS HRI 310 W RO	CUSTOMIZED	310 W	13500 lm	48 mm
SIRIUS HRI 310 W PRO	PRO	310 W	15500 lm	37.4 mm
SIRIUS HRI 310 W S PRO	PRO	310 W	15500 lm	31.4 mm
SIRIUS HRI 311 W	VALUE	311 W	14500 lm	31.4 mm
SIRIUS HRI 330 W	CORE	330 W	18000 lm	31 mm
SIRIUS HRI 330 W X8	CUSTOMIZED	330 W	18000 lm	37.4 mm
SIRIUS HRI 330 W XL	CORE	330 W	16500 lm	36 mm
SIRIUS HRI 371 W +	CORE	370 W	18300 lm	37.4 mm
HRI 371 W S +	CORE	371 W	19800 lm	31.4 mm
SIRIUS HRI 371 W	VALUE	371 W	18300 lm	31.4 mm
SIRIUS HRI 371 W S	VALUE	371 W	19800 lm	37.4 mm
SIRIUS HRI 381 W S	CUSTOMIZED	381 W	20000 lm	34.4 mm
SIRIUS HRI 380 W Pro	PRO	380 W	20000 lm	31.4 mm
SIRIUS HRI 380 W S PRO	PRO	380 W	20000 lm	31.4 mm
SIRIUS HRI 382 W S	CORE	382 W	20000 lm	31.4 mm
SIRIUS HRI 382 W	CORE	382 W	21000 lm	37.4 mm
SIRIUS HRI 420 W	CORE	420 W	22000 lm	34.4 mm
SIRIUS HRI 420 W S	CORE	420 W	21000 lm	34.4 mm
SIRIUS HRI 440 W	CORE	440 W	22000 lm	41 mm
SIRIUS HRI 440 W H	CUSTOMIZED	440 W	18000 lm	60 mm
SIRIUS HRI 440 W +	CORE	440 W	22800 lm	41 mm
SIRIUS HRI 440 W S	CORE	440 W	22800 lm	37.4 mm
SIRIUS HRI 440 W X	CUSTOMIZED	440 W	22800 lm	41 mm
SIRIUS HRI 461 W	VALUE	461 W	24000 lm	41 mm
SIRIUS HRI 461 W S	VALUE	461 W	24000 lm	37.4 mm
SIRIUS HRI 470 W	CORE	470 W	20500 lm	41 mm
SIRIUS HRI 470 W S	CORE	470 W	21500 lm	37.4 mm
SIRIUS HRI 470 W RO	CUSTOMIZED	470 W	19500 lm	48 mm

Technický list řady výrobků

Popis výrobku	Informace o produktu	Parametry	Fotometrické údaje	
	Category	Jmenovitý výkon	Světelný tok	Working distance
SIRIUS HRI 470 W XL	CORE	470 W	24000 lm	59 mm
SIRIUS HRI 471 W SN	VALUE	471 W	20000 lm	41 mm
SIRIUS HRI 550 W XL	CORE	550 W	28000 lm	59 mm
SIRIUS HRI 550 W	CORE	550 W	28000 lm	41 mm
HRI 580 W F	CUSTOMIZED	580 W	29500 lm	60 mm

Popis výrobku	Physical Attributes & Dimensions			
	Mezera mezi elektrodami zastudena	Patice	Průměr	Délka
SIRIUS HRI 100 W	1,0 mm	SPEZIAL	45.0 mm	53.0 mm
SIRIUS HRI 132 W SC	1,0 mm	-	46.0 mm	max. 44 mm
SIRIUS HRI 140 W RO	1,0 mm	-	46.0 mm	max. 44 mm
SIRIUS HRI 190 W+	-	-	51.0 mm	54.5 mm
SIRIUS HRI 230 W	1,0 mm	-	51.0 mm	54.5 mm
SIRIUS HRI 231 W	1,0 mm	-	51.0 mm	50.0 mm
SIRIUS HRI 251 W	-	-	51.0 mm	61.0 mm
SIRIUS HRI 260 W PRO	0,9 mm	-	51.0 mm	50.0 mm
SIRIUS HRI 280 W	0,9 mm	-	51.0 mm	54.5 mm
SIRIUS HRI 280 W RO	0,9 mm	-	51.0 mm	54.5 mm
SIRIUS HRI 281 W	1,0 mm	-	51.0 mm	50.0 mm
SIRIUS HRI 295 W	-	-	51.0 mm	53.5 mm
SIRIUS HRI 462 W	-	-	58.0 mm	72.0 mm
SIRIUS HRI 310 W	-	-	51.0 mm	53.5 mm
SIRIUS HRI 310 W RO	-	-	60.0 mm	67.0 mm
SIRIUS HRI 310 W PRO	0,9 mm	-	58.0 mm	72.0 mm
SIRIUS HRI 310 W S PRO	0,9 mm	-	58.0 mm	72.0 mm
SIRIUS HRI 311 W	-	-	51.0 mm	50.0 mm
SIRIUS HRI 330 W	1,0 mm	-	56.0 mm	63.0 mm
SIRIUS HRI 330 W X8	1,0 mm	-	58.0 mm	66.0 mm
SIRIUS HRI 330 W XL	1,0 mm	-	56.0 mm	63.0 mm
SIRIUS HRI 371 W +	1,2 mm	-	58.0 mm	72.0 mm
HRI 371 W S +	1,2 mm	-	58.0 mm	72.0 mm
SIRIUS HRI 371 W	1,0 mm	-	58.0 mm	72.0 mm
SIRIUS HRI 371 W S	1,2 mm	-	58.0 mm	72.0 mm
SIRIUS HRI 381 W S	-	-	58.0 mm	72.0 mm
SIRIUS HRI 380 W Pro	-	-	58.0 mm	72.0 mm
SIRIUS HRI 380 W S PRO	-	-	58.0 mm	72.0 mm
SIRIUS HRI 382 W S	1,0 mm	-	58.0 mm	72.0 mm
SIRIUS HRI 382 W	1,0 mm	-	58.0 mm	72.0 mm
SIRIUS HRI 420 W	-	-	58.0 mm	72.0 mm
SIRIUS HRI 420 W S	-	-	58.0 mm	72.0 mm
SIRIUS HRI 440 W	1,3 mm	-	58.0 mm	71.0 mm
SIRIUS HRI 440 W H	1,3 mm	-	65.0 mm	60.0 mm
SIRIUS HRI 440 W +	-	-	58.0 mm	71.0 mm

Technický list řady výrobků

Popis výrobku	Physical Attributes & Dimensions			
	Mezera mezi elektrodami zastudena	Patice	Průměr	Délka
SIRIUS HRI 440 W S		-	11.8 mm	71.0 mm
SIRIUS HRI 440 W X	1,0 mm	-	58.0 mm	71.0 mm
SIRIUS HRI 461 W	1,3 mm	-	60.0 mm	67.0 mm
SIRIUS HRI 461 W S	1,3 mm	-	60.0 mm	67.0 mm
SIRIUS HRI 470 W	1,3 mm	-	58.0 mm	71.0 mm
SIRIUS HRI 470 W S	1,3 mm	-	58.0 mm	71.0 mm
SIRIUS HRI 470 W RO	1,2 mm	-	60.0 mm	67.0 mm
SIRIUS HRI 470 W XL	1,3 mm	-	60.0 mm	67.0 mm
SIRIUS HRI 471 W SN	1,3 mm	Side Prong	60.0 mm	67.0 mm
SIRIUS HRI 550 W XL		Side Prong	60.0 mm	67.0 mm
SIRIUS HRI 550 W	1.5 mm	Side Prong	60.0 mm	67.0 mm
HRI 580 W F		-	65.0 mm	65.0 mm

Popis výrobku	Váha výrobku	Diameter (in)	Spojka: v balení [PICOS]	Teploty a provozní podmínky
				Provozní poloha hořáku
SIRIUS HRI 100 W	60.00 g			Jakýkoli
SIRIUS HRI 132 W SC	60.00 g	1.810 in		Jakýkoli
SIRIUS HRI 140 W RO	60.00 g			Jakýkoli
SIRIUS HRI 190 W+	60.00 g			
SIRIUS HRI 230 W	60.00 g	2.008 in		Jakýkoli
SIRIUS HRI 231 W	60.00 g			Jakýkoli
SIRIUS HRI 251 W	50.00 g			
SIRIUS HRI 260 W PRO	60.00 g			
SIRIUS HRI 280 W	60.00 g	2.008 in		Jakýkoli
SIRIUS HRI 280 W RO	65.00 g			Jakýkoli
SIRIUS HRI 281 W	60.00 g			Jakýkoli
SIRIUS HRI 295 W	63.50 g			
SIRIUS HRI 462 W	130.00 g			
SIRIUS HRI 310 W	60.00 g			
SIRIUS HRI 310 W RO	135.00 g			Jakýkoli
SIRIUS HRI 310 W PRO	130.00 g			
SIRIUS HRI 310 W S PRO	130.00 g			
SIRIUS HRI 311 W	60.00 g			
SIRIUS HRI 330 W	75.00 g	2.008 in		Jakýkoli
SIRIUS HRI 330 W X8	100.00 g	0.236 in		Jakýkoli
SIRIUS HRI 330 W XL	75.00 g	0.512 in		Jakýkoli
SIRIUS HRI 371 W +	130.00 g			
HRI 371 W S +	130.00 g			
SIRIUS HRI 371 W	130.00 g			Jakýkoli
SIRIUS HRI 371 W S	130.00 g			Jakýkoli
SIRIUS HRI 381 W S	130.00 g			
SIRIUS HRI 380 W Pro	130.00 g			

Technický list řady výrobků

Popis výrobku	Váha výrobku	Diameter (in)	Spojka: v balení [PICOS]	Teploty a provozní podmínky
				Provozní poloha hořáku
SIRIUS HRI 380 W S PRO	130.00 g			
SIRIUS HRI 382 W S	136.00 g		Yes	
SIRIUS HRI 382 W	136.00 g		Yes	
SIRIUS HRI 420 W	130.00 g			
SIRIUS HRI 420 W S	130.00 g			
SIRIUS HRI 440 W	100.00 g			Jakýkoli
SIRIUS HRI 440 W H	160.00 g			Jakýkoli
SIRIUS HRI 440 W +	135.50 g			
SIRIUS HRI 440 W S	100.00 g			Jakýkoli
SIRIUS HRI 440 W X	135.50 g			
SIRIUS HRI 461 W	140.00 g			Jakýkoli
SIRIUS HRI 461 W S	140.00 g			Jakýkoli
SIRIUS HRI 470 W	103.60 g			Jakýkoli
SIRIUS HRI 470 W S	103.60 g			Jakýkoli
SIRIUS HRI 470 W RO	140.00 g			Jakýkoli
SIRIUS HRI 470 W XL	140.00 g			Jakýkoli
SIRIUS HRI 471 W SN	140.00 g			Jakýkoli
SIRIUS HRI 550 W XL	140.00 g			
SIRIUS HRI 550 W	140.00 g			
HRI 580 W F	160.00 g			

Popis výrobku	Chlazení	Životnost	Informace o životním prostředí a právních předpisech Information according Art. 33 of EU Regulation (EC) 1907/2006 (REACH)	
		Average Rated Life	Primární identifikátor článku	Číslo prohlášení v databázi SCIP
SIRIUS HRI 100 W	Nucený	6000 hr	4052899329119 4052899321656	Žádné obsažené látky podléhající prohlášení
SIRIUS HRI 132 W SC	Nucený	6000 hr	4052899028708 4052899011335 4052899197404	Žádné obsažené látky podléhající prohlášení
SIRIUS HRI 140 W RO	Nucený	6000 hr	4052899258969 4052899224056	Žádné obsažené látky podléhající prohlášení
SIRIUS HRI 190 W+		3000 hr	4052899475397 4008321866592	Žádné obsažené látky podléhající prohlášení
SIRIUS HRI 230 W	Nucený	2500 hr	4008321810311	Žádné obsažené látky podléhající prohlášení
SIRIUS HRI 231 W		2000 hr	4062172128681 4062172212311 4052899553521	Žádné obsažené látky podléhající prohlášení

Technický list řady výrobků

Popis výrobku	Chlazení	Životnost	Informace o životním prostředí a právních předpisech Information according Art. 33 of EU Regulation (EC) 1907/2006 (REACH)	
		Average Rated Life	Primární identifikátor článku	Číslo prohlášení v databázi SCIP
SIRIUS HRI 251 W		3000 hr	4062172212458 4062172212434	Žádné obsažené látky podléhající prohlášení
SIRIUS HRI 260 W PRO		6000 hr	4062172118927 4062172118941	Žádné obsažené látky podléhající prohlášení
SIRIUS HRI 280 W	Nucený	2000 hr	4008321810342	Žádné obsažené látky podléhající prohlášení
SIRIUS HRI 280 W RO		2000 hr	4052899110397	Žádné obsažené látky podléhající prohlášení
SIRIUS HRI 281 W		2000 hr	4052899553552 4062172128704	Žádné obsažené látky podléhající prohlášení
SIRIUS HRI 295 W		2500 hr	4062172283328 4062172283304	Žádné obsažené látky podléhající prohlášení
SIRIUS HRI 462 W		2000 hr	4062172302128 4062172302104	Žádné obsažené látky podléhající prohlášení
SIRIUS HRI 310 W		2500 hr	4062172202169 4062172202183	Žádné obsažené látky podléhající prohlášení
SIRIUS HRI 310 W RO		3000 hr	4062172140867 4062172140843	Žádné obsažené látky podléhající prohlášení
SIRIUS HRI 310 W PRO		1500 hr	4062172169424 4062172085304	Žádné obsažené látky podléhající prohlášení
SIRIUS HRI 310 W S PRO		1500 hr	4062172169455 4062172122825	Žádné obsažené látky podléhající prohlášení
SIRIUS HRI 311 W		2500 hr	4062172169363	Žádné obsažené látky podléhající prohlášení
SIRIUS HRI 330 W	Nucený	1500 hr	4008321810373	Žádné obsažené látky podléhající prohlášení
SIRIUS HRI 330 W X8		1500 hr	4052899140325 4052899224346 4052899140295	Žádné obsažené látky podléhající prohlášení
SIRIUS HRI 330 W XL		1500 hr	4052899195431	Žádné obsažené látky podléhající prohlášení
SIRIUS HRI 371 W +		3000 hr	4062172110327 4062172110341	Žádné obsažené látky podléhající prohlášení

Technický list řady výrobků

Popis výrobku	Chlazení	Životnost	Informace o životním prostředí a právních předpisech Information according Art. 33 of EU Regulation (EC) 1907/2006 (REACH)	
		Average Rated Life	Primární identifikátor článku	Číslo prohlášení v databázi SCIP
HRI 371 W S +		3000 hr	4062172110372 4062172110396	Žádné obsažené látky podléhající prohlášení
SIRIUS HRI 371 W		1500 hr	4062172057004 4062172056984	Žádné obsažené látky podléhající prohlášení
SIRIUS HRI 371 W S		1500 hr	4062172056939 4062172056953	Žádné obsažené látky podléhající prohlášení
SIRIUS HRI 381 W S		2500 hr	4062172226240 4062172226226	Žádné obsažené látky podléhající prohlášení
SIRIUS HRI 380 W Pro		2500 hr	4062172168601 4062172168625	Žádné obsažené látky podléhající prohlášení
SIRIUS HRI 380 W S PRO		2500 hr	4062172168311 4062172168335	Žádné obsažené látky podléhající prohlášení
SIRIUS HRI 382 W S		1500 hr	4062172033541 4062172326100	Žádné obsažené látky podléhající prohlášení
SIRIUS HRI 382 W		2500 hr	4062172047135 4062172326131	Žádné obsažené látky podléhající prohlášení
SIRIUS HRI 420 W		2500 hr	4062172192750 4062172192736	Žádné obsažené látky podléhající prohlášení
SIRIUS HRI 420 W S		2500 hr	4062172192682 4062172392938 4062172393225 4062172192705 4062172392891 4062172393201	Žádné obsažené látky podléhající prohlášení
SIRIUS HRI 440 W	Nucený	1500 hr	4052899259096 4052899222212 4052899587892 4052899570566 4052899553644	Žádné obsažené látky podléhající prohlášení
SIRIUS HRI 440 W H		1000 hr	4052899576735	Žádné obsažené látky podléhající prohlášení
SIRIUS HRI 440 W +		1500 hr	4062172348874 4062172047333	Žádné obsažené látky podléhající prohlášení
SIRIUS HRI 440 W S		1000 hr	4052899329140	Žádné obsažené látky podléhající prohlášení

Technický list řady výrobků

Popis výrobku	Chlazení	Životnost	Informace o životním prostředí a právních předpisech Information according Art. 33 of EU Regulation (EC) 1907/2006 (REACH)	
		Average Rated Life	Primární identifikátor článku	Číslo prohlášení v databázi SCIP
SIRIUS HRI 440 W X		1500 hr	4062172017442	Žádné obsažené látky podléhající prohlášení
SIRIUS HRI 461 W		1500 hr	4052899553613	Žádné obsažené látky podléhající prohlášení
SIRIUS HRI 461 W S		1500 hr	4052899553583	Žádné obsažené látky podléhající prohlášení
SIRIUS HRI 470 W		1500 hr	4062172169332 4052899580961	Žádné obsažené látky podléhající prohlášení
SIRIUS HRI 470 W S		1500 hr	4052899580985 4062172169301	Žádné obsažené látky podléhající prohlášení
SIRIUS HRI 470 W RO		1500 hr	4052899477018	Žádné obsažené látky podléhající prohlášení
SIRIUS HRI 470 W XL		1500 hr	4062172017473 4062172168281	Žádné obsažené látky podléhající prohlášení
SIRIUS HRI 471 W SN		1500 hr	4062172040358	Žádné obsažené látky podléhající prohlášení
SIRIUS HRI 550 W XL		1000 hr	4062172168212 4062172168236	Žádné obsažené látky podléhající prohlášení
SIRIUS HRI 550 W		1500 hr	4062172008761 4062172078122	Žádné obsažené látky podléhající prohlášení
HRI 580 W F		1000 hr	4062172085267	Žádné obsažené látky podléhající prohlášení

Popis výrobku	Položka ze seznamu látek pro registraci Látka 1
SIRIUS HRI 100 W	Žádné obsažené látky podléhající prohlášení
SIRIUS HRI 132 W SC	Žádné obsažené látky podléhající prohlášení
SIRIUS HRI 140 W RO	Žádné obsažené látky podléhající prohlášení

Technický list řady výrobků

Popis výrobku	Položka ze seznamu látek pro registraci Látky 1
SIRIUS HRI 190 W+	Žádné obsažené látky podléhající prohlášení
SIRIUS HRI 230 W	Žádné obsažené látky podléhající prohlášení
SIRIUS HRI 231 W	Žádné obsažené látky podléhající prohlášení
SIRIUS HRI 251 W	Žádné obsažené látky podléhající prohlášení
SIRIUS HRI 260 W PRO	Žádné obsažené látky podléhající prohlášení
SIRIUS HRI 280 W	Žádné obsažené látky podléhající prohlášení
SIRIUS HRI 280 W RO	Žádné obsažené látky podléhající prohlášení
SIRIUS HRI 281 W	Žádné obsažené látky podléhající prohlášení
SIRIUS HRI 295 W	Žádné obsažené látky podléhající prohlášení
SIRIUS HRI 462 W	Žádné obsažené látky podléhající prohlášení
SIRIUS HRI 310 W	Žádné obsažené látky podléhající prohlášení
SIRIUS HRI 310 W RO	Žádné obsažené látky podléhající prohlášení
SIRIUS HRI 310 W PRO	Žádné obsažené látky podléhající prohlášení
SIRIUS HRI 310 W S PRO	Žádné obsažené látky podléhající prohlášení
SIRIUS HRI 311 W	Žádné obsažené látky podléhající prohlášení
SIRIUS HRI 330 W	Žádné obsažené látky podléhající prohlášení

Technický list řady výrobků

Popis výrobku	Položka ze seznamu látek pro registraci Látka 1
SIRIUS HRI 330 W X8	Žádné obsažené látky podléhající prohlášení
SIRIUS HRI 330 W XL	Žádné obsažené látky podléhající prohlášení
SIRIUS HRI 371 W +	Žádné obsažené látky podléhající prohlášení
HRI 371 W S +	Žádné obsažené látky podléhající prohlášení
SIRIUS HRI 371 W	Žádné obsažené látky podléhající prohlášení
SIRIUS HRI 371 W S	Žádné obsažené látky podléhající prohlášení
SIRIUS HRI 381 W S	Žádné obsažené látky podléhající prohlášení
SIRIUS HRI 380 W Pro	Žádné obsažené látky podléhající prohlášení
SIRIUS HRI 380 W S PRO	Žádné obsažené látky podléhající prohlášení
SIRIUS HRI 382 W S	Žádné obsažené látky podléhající prohlášení
SIRIUS HRI 382 W	Žádné obsažené látky podléhající prohlášení
SIRIUS HRI 420 W	Žádné obsažené látky podléhající prohlášení
SIRIUS HRI 420 W S	Žádné obsažené látky podléhající prohlášení
SIRIUS HRI 440 W	Žádné obsažené látky podléhající prohlášení
SIRIUS HRI 440 W H	Žádné obsažené látky podléhající prohlášení
SIRIUS HRI 440 W +	Žádné obsažené látky podléhající prohlášení

Technický list řady výrobků

Popis výrobku	Položka ze seznamu látek pro registraci Látka 1
SIRIUS HRI 440 W S	Žádné obsažené látky podléhající prohlášení
SIRIUS HRI 440 W X	Žádné obsažené látky podléhající prohlášení
SIRIUS HRI 461 W	Žádné obsažené látky podléhající prohlášení
SIRIUS HRI 461 W S	Žádné obsažené látky podléhající prohlášení
SIRIUS HRI 470 W	Žádné obsažené látky podléhající prohlášení
SIRIUS HRI 470 W S	Žádné obsažené látky podléhající prohlášení
SIRIUS HRI 470 W RO	Žádné obsažené látky podléhající prohlášení
SIRIUS HRI 470 W XL	Žádné obsažené látky podléhající prohlášení
SIRIUS HRI 471 W SN	Žádné obsažené látky podléhající prohlášení
SIRIUS HRI 550 W XL	Žádné obsažené látky podléhající prohlášení
SIRIUS HRI 550 W	Žádné obsažené látky podléhající prohlášení
HRI 580 W F	Žádné obsažené látky podléhající prohlášení

Technický list řady výrobků

Bezpečnostní pokyny

Z důvodu vysoké svítivosti, UV záření a vysokého vnitřního tlaku během provozu je možné výbojky SIRIUS HRI používat jen v uzavřených svítidlech speciálně konstruovaných pro tento účel. Vhodné filtry musí zajistit, aby bylo UV záření redukováno na přípustnou úroveň. V případě prasknutí světelného zdroje se uvolňuje rtuť. Musí být přijata zvláštní bezpečnostní opatření. Informace o bezpečnosti a manipulaci jsou k dispozici na vyžádání nebo v letáku dodaném se světelným zdrojem nebo v návodu k obsluze.

Pokyny k použití

Podrobnější informace k použití a grafiku najdete v technickém listu.

Vyloučení odpovědnosti

Změny bez předchozího upozornění vyhrazeny. Chyby a opomenutí vyhrazeny. Vždy se ujistěte, že používáte nejnovější vydání.